

Árlista

2020
MODELLÉV

Érvényes: 2020.november 1. – december 31.

Készlet erejéig

niro



25 ÉVES
A KIA MOTORS MAGYARORSZÁG

Premium Value Program
Akciós finanszírozás 3 év ingyenes karbantartással¹

LISTAÁRAK

1.6 GDi Hybrid
rendszerfeltjesítmény 104 kW / 141 LE

BRONZE	8 099 000 Ft
SILVER	8 299 000 Ft
GOLD	9 099 000 Ft
LAUNCH EDITION	9 349 000 Ft
PLATINUM	9 949 000 Ft

AKCIÓS ÁRAK

BRONZE	7 899 000 Ft
SILVER	8 099 000 Ft
GOLD	8 899 000 Ft
LAUNCH EDITION	9 149 000 Ft
PLATINUM	9 749 000 Ft

Válaszd most 0% THM-től, fix havi törlesztéssel!²

FELSZERELTSÉGHEZ VÁLASZTHATÓ OPCIÓK

GOLD	
ADA CSOMAG (HOLT TÉRFIGYELŐ-RENDSZER, HÁTSÓ KERESZTIRÁNYÚ FORGALOMFIGYELŐ, SUPERVISION MŰSZEREGYSÉG 7.0*, INTELLIGENS KULCS, NYOMÓGOMBOS INDÍTÁS)	+ 450 000 Ft
NAPFÉNYTETŐ	+ 300 000 Ft
PLATINUM	
BŐR CSOMAG (BŐRÜLÉSEK, ÜLÉSSZELLŐZTETÉS ELŐL, ELEKTRONIKUSAN ÁLLÍTHATÓ VEZETŐÜLÉS MEMÓRIA FUNKCIÓVAL)	+ 525 000Ft
PLUM ÉS ORANGE BELSŐ SZÍNCsomag (BŐR CSOMAG ESETÉN)	+ 350 000 Ft
NAPFÉNYTETŐ	+ 300 000 Ft
TOVÁBBI OPCIÓK	
METÁLFÉNYEZÉS	+ 160 000 Ft

¹Nem minden kedvezménnyel összevonható. A tájékoztatás nem teljes körű, az ajánlat részleteiről, kérjük, érdeklődjön márkakereskedőinknél, vagy az alábbi linken: <https://www.kia.com/hu/finanszirozás/ppv/>
²Az akció további részletei és feltételei elérhetők a www.kia.com/hu/vasarlas/erange-finanszirozás oldalon.

A fenti adatok tájékoztató jellegűek, a KIA Motors Hungary a mindenkorai változtatás jogát fenntartja. Az árlistán feltüntetett árak bruttó árak. Az akciók kizárólag abban az esetben vehető igénybe magányszemélyek, illetve az egyéb flottakedvezményre jogosult ügyfelek részére, amennyiben hozzájárulnak, hogy a KIA Motors Hungary Kft. bizonyos személyes adataikat a gyártásmegrendelési ügymenetnek optimalizálása és üzemeltetése érdekében kezelje. A részletekért látogasson el a www.kia.com/hu/adatvedelmi-kozpont oldalra és olvassa el az új gépjármű vásárlására vonatkozó adatkezelési tájékoztatót. Minden jog fenntartva. © KIA Motors Hungary Kft.



The Power to Surprise

KÜLSŐ SZÍNEK / KERÉKTÁRCSÁK



Clear White (UD)



Snow White Pearl (SWP)



Silky Silver (4SS)



Steel Gray (KLG)



Platinum Graphite (ABT)



Aurora Black Pearl (ABP)



Gravity Blue (B4U)



Deep Celurean Blue (C3U)



Horizon Blue (BBL)

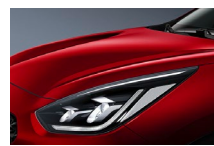

Runway Red (CR5)



16" alumínium keréktárcsa (könnyűfém dísz tárcsával)



18"

alumínium keréktárcsa

BELSŐ SZÍNEK



Műszerfal BRONZE és SILVER felszereltséghez



Műszerfal GOLD és PLATINUM felszereltséghez



Műszerfal „BŐR” csomaghoz



Műszerfal „PLUM” színcsomaghoz



Műszerfal „ORANGE” színcsomaghoz

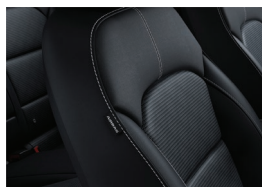

Kárpitozás BRONZE és SILVER felszereltséghez



Kárpitozás GOLD és PLATINUM felszereltséghez

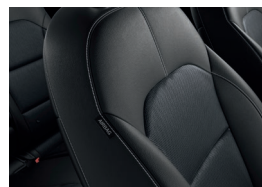

Kárpitozás „BŐR” csomaghoz



Kárpitozás „PLUM” színcsomaghoz



Kárpitozás „ORANGE” színcsomaghoz

ALAP BIZTONSÁGI CSOMAG MINDEN FELSZERELTSÉGI SZINTHEZ

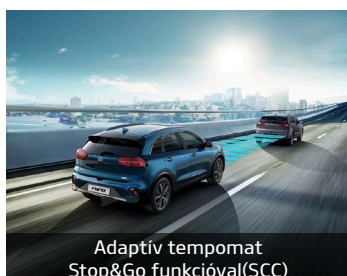

Adaptív tempomat Stop&Go funkcióval (SCC)

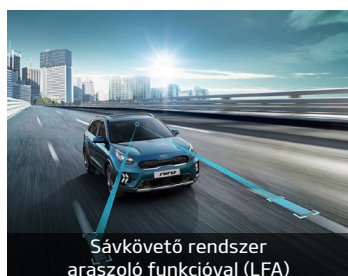

Sávkövető rendszer araszoló funkcióval (LFA)



Ráfutásos ütközésselkerülő támogatás - autók, gyalogosok, kerékpárosok (FCA)



7 légszák

KÉNYELMI FUNKCIÓK



Supervision műszeregység 7"



8" Multimédia egység tofátókamerával



10.25" Navigáció



JBL hangrendszer

A fenti adatok tájékoztató jellegűek, a KIA Motors Hungary a mindenkorli változtatás jogát fenntartja. Az árlistán feltüntetett árak bruttó árak. Az akciós ár kizárólag abban az esetben vehető igénybe magányszemélyek, illetve az egyéb flottakedvezményre jogosult ügyfelek részére, amennyiben hozzájárulnak, hogy a KIA Motors Hungary Kft. bizonyos személyes adataikat a gyártásmegrendelési ügymenetnek optimalizálása és üzemeltetése érdekében kezelje. A részletekért látogasson el a www.kia.com/hu/adatvedelmi-kozpont oldalra és olvassa el az új gépjármű vásárlására vonatkozó adatkezelési tájékoztatót. Minden jog fenntartva. © KIA Motors Hungary Kft.



The Power to Surprise

AKTÍV ÉS PASSZÍV BIZTONSÁG	BRONZE	SILVER	GOLD	LAUNCH EDITION	PLATINUM
Z légszák	S	S	S	S	S
ABS + ESC + HAC (Blokkolásgátló, Elektronikus menetstabilizáló, Visszagurulás gátló rendszer)	S	S	S	S	S
TPMS (Abroncsnyomás-ellenőrző rendszer)	S	S	S	S	S
DAA (Éberség felügyeleti rendszer)	S	S	S	S	S
FCA (Ráfutásos útközésselkerülő támogatás –autók, gyalogosok, kerékpárosok)	S	S	S	S	S
LFA (Sávkövető rendszer)	S	S	S	S	S
SCC (Adaptív tempomat)	S	S	S	S	S
HBA (Távolsági fényszóró asszisztens)	-	-	S	S	S
BSD (Holttér figyelő rendszer)	-	-	ADA	S	S
RCTA (Hátsó keresztirányú forgalom figyelő)	-	-	ADA	S	S
SLIF (Sebességkorlátozást kijelző rendszer)	-	-	S	S	S
VILÁGÍTÁS/KILÁTÁS					
LED hátsólámpa	S	S	S	S	S
LED nappali menetfény	S	S	S	S	S
Első ködfényszóró	S	S	-	-	-
Első ködfényszóró LED	-	-	S	S	S
Halogén fényszórók	S	S	-	-	-
LED fényszórók	-	-	S	S	S
Automatikus világításkapcsoló	S	S	S	S	S
TECHNOLÓGIA					
Tolatóradar	-	S	S	S	S
Első parkoló radar	-	-	S	S	S
Supervision műszeregység 4.2"	S	S	S	-	-
Supervision műszeregység 7.0"	-	-	ADA	S	S
Elektronikus kézifék	S	S	S	S	S
Intelligens kulcs nyomógombos indítással	-	-	ADA	-	S
KÉNYELEM/FUNKCIONALITÁS					
Elektromos ablakemelő (elől és hátul), automata a vezető oldalon	S	S	S	S	S
Automata elektromos ablakemelő elől, utas oldalon	-	-	S	S	S
Állítható magasságú első ülések	S	S	S	S	S
Elektronikusan állítható vezetőülés memória funkcióval	-	-	-	-	BŐR
Fűthető első ülések	-	S	S	S	S
Fűthető hátsó ülések	-	-	-	-	S
Négy irányban állítható elektromos szervokormány	S	S	S	S	S
Bőr kormány és sebességváltó gomb	-	S	S	S	S
Fűtött kormány	-	S	S	S	S
Automata kétfázisú légkondicionáló automatikus szélvédő páramentesítővel	S	S	S	S	S
Hátsóablak fűtés időkapcsolóval	S	S	S	S	S
Automatikusan sötétedő belső visszapillantó tükör, esőszenzor	-	-	S	S	S
Vezeték nélküli mobiltelefon töltő	-	-	-	-	S
220V aljzat	-	-	-	-	S
40:60 arányban dönthető hátsó üléstámla	S	S	S	S	S
Elektromos fűtött külső tükör	S	S	S	S	S
Elektromosan bezáródó fűtött külső tükör integrált irányjelzővel	-	-	S	S	S
Helytakarékos pótkerék	S	S	S	S	S
KOMMUNIKÁCIÓ/NAVIGÁCIÓ/MULTIMÉDIA					
Rádió, 8" színes kijelzővel, tolatókamerával, MP3 lejátszó, USB csatlakozó, 6 hangszóróval, Android Auto™, Apple CarPlay™**	S	S	-	-	-
Navigáció (10,25") tolatókamerával, TomTom Service-el, UVO Connect szolgáltatás, Android Auto™, Apple CarPlay™**	-	-	S	S (UVO szolgáltatás nélkül)	S
JBL Prémium hangrendszer digitális rádióadással	-	-	-	-	S
USB töltőaljzat az első konzolon	-	-	S	S	S
Multifunkciós kormánykerék Bluetooth szolgáltatással	S	S	S	S	S
BELSŐ MEGJELÉNÉS					
Fém küszöbvédő	-	-	S	S	S
Fém pedál burkolat	-	-	-	-	S
Műbőr/szövet üléskárpit	-	-	S	S	S
Bőrülések szellőztetéssel	-	-	-	-	BŐR
Könyöktámasz pohártartóval a hátsó ülésen	S	S	S	S	S
Térképolvató lámpa, napszemüvegtartóval	S	S	S	S	S
Megvilágított piperetükör a napellenzőben	S	S	S	S	S
Velúr padlószőnyeg	S	S	S	S	S
Csomagtér alatti tároló rekesz	S	S	S	S	S
Csomagrögzítő háló	-	-	S	S	S
KÜLSŐ MEGJELÉNÉS					
Fényvédő üvegezés	S	S	S	S	S
Sötétített üveg (első ajtók és szélvédő kivételével)	-	-	S	S	S
Színre fújt ajtókilincs	S	S	-	-	-
Krómozott ajtókilincs	-	-	S	S	S
Tetőtartó	-	S	S	S	S
Napfénytető (LED utastér világítással)	-	-	0	0	0
16" könnyűfém keréktárcsa (dísz tárcsával)	S	S	S	S	-
18" könnyűfém keréktárcsa	-	-	-	-	S
GARANCIA					
7 év vagy 150 000 km gyártói garancia**	S	S	S	S	S
12 év átrozdásodás elleni garancia	S	S	S	S	S

JELMAGYARÁZAT

- A felszereltség nem tartalmazza
ADA AZ ADA csomag tartalma

I S A felszereltség tartalmazza
I BŐR A BŐR csomag tartalma

I O Kiegészítőként rendelhető

*Az Apple CarPlay™ az Apple Inc. regisztrált márkája, az Android Auto™ a Google Inc. regisztrált márkája.

** <https://www.kia.com/hu/szerviz/7-ev-garancia/>

A fenti adatok tájékoztató jellegűek, a KIA Motors Hungary a mindenkorai változtatás jogát fenntartja. Az árlistán feltüntetett árak bruttó árak. Az akciós ár kizárólag abban az esetben vehető igénybe magányszemélyek, illetve az egyéb flottakedvezményre jogosult ügyfelek részére, amennyiben hozzájárulnak, hogy a KIA Motors Hungary Kft. bizonyos személyes adataikat a gyártásmegrendelési ügymenetnek optimalizálása és üzemeltetése érdekében kezelje. A részletekért látogasson el a www.kia.com/hu/adatvedelmi-kozpont oldalra és olvassa el az új gépjármű vásárlására vonatkozó adatkezelési tájékoztatót. Minden jog fenntartva. © KIA Motors Hungary Kft.



The Power to Surprise

NIRO MŰSZAKI ADATOK

MOTOROK	1.6 GDi (HEV)
Motor típus	Benzin - Elektromos
Hengerűrtartalom (ccm)	1580
Sebességváltó	Automata
Emissziós norma	Euro 6d-Temp
Max. teljesítmény (LE / fordulat/perc)	141 / 5700
Max. nyomaték (Nm / fordulat/perc)	265 / 2400
Max. sebesség (km/h)	162

MŰSZAKI ADATOK (MM)

Csomagtér kapacitás liter (hátsó ülések előrehajtva) 427 (1425)

Üzemanyagtank liter 45



NIRO KÜLSŐ MÉRETEK (MM)

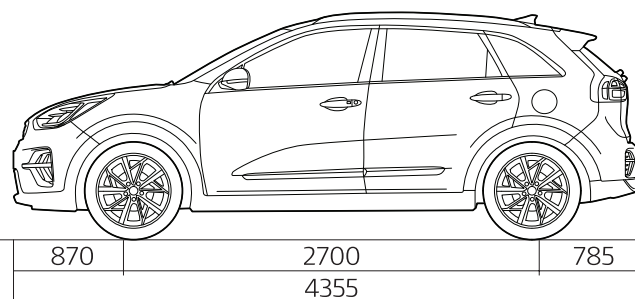
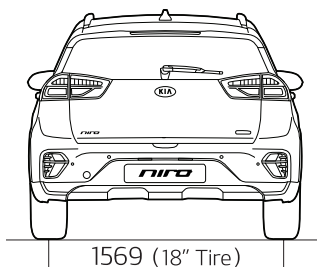
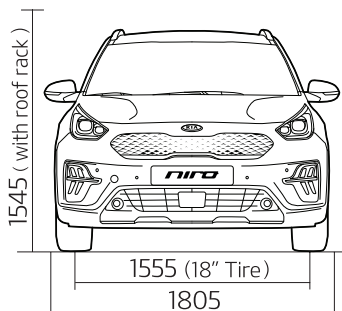

* Kia 7 éves vagy 150.000 kilométeres gyártói garancia. Érvényes az EU-tagállamokban (valamint Norvégiában, Svájcban, Izlandon és Gibraltáron), a helyi (országos) feltételek szerint. A tájékoztatás nem teljes körű, további részletek márkakereskedéseinkben illetve a www.kia.com/hu/garancia oldalon. »



7 ÉV TÉRKÉPFRISÍTÉS

Minden új Kia autót, mely gyárilag beépített LG navigációs eszközzel rendelkezik évente 1, összesen 6 alkalommal ingyenes térképfrissítéssel kínáljuk. Egyedülálló ajánlat, mely gondoskodik róla, hogy navigációs rendszere mindig naprakész legyen. »



facebook.com/KIAMotorsMagyarország



youtube.com/user/KiaMotorsHungary



instagram.com/kiamotorshungary

A hirdetésben megjelenített autók illusztrációk. Kia Niro üzemanyag-fogyasztás (vegyes): 4,4-5,2 l/100 km. Kia Niro CO₂-kibocsátás (vegyes): 100-119 g/km. A megadott fogyasztási és károsanyag-kibocsátási értékek a hatályos jogszabályok által meghatározott mérési eljárás [(EU) 2017/1153] szerinti mérésekből származnak. A fenti értékek meghatározása az RDE (ang.röv.) („Valós vezetési feltételek melletti kibocsátás”) vizsgálattal kiegészített új WLTP (ang.röv.) (könnyűgépjárművekre vonatkozó, világszinten harmonizált vizsgálati eljárás) szerinti mérési ciklussal történt. Az adatok tájékoztató jellegűek, egyes konkrét mérési eredmények ezektől eltérhetnek, különbségeket mutathatnak.

A fenti adatok tájékoztató jellegűek, a KIA Motors Hungary a mindenkorai változtatás jogát fenntartja. Az árlistán feltüntetett árak bruttó árak. Az akciós ár kizárólag abban az esetben vehető igénybe magányszemélyek, illetve az egyéb flottakedvezményre jogosult ügyfelek részére, amennyiben hozzájárulnak, hogy a KIA Motors Hungary Kft. bizonyos személyes adataikat a gyártásmegrendelési ügymenetnek optimalizálása és üzemeltetése érdekében kezelje. A részletekért látogasson el a www.kia.com/hu/adatvedelmi-kozpont oldalra és olvassa el az új gépjármű vásárlására vonatkozó adatkezelési tájékoztatót. Minden jog fenntartva. © Kia Motors Hungary Kft.



The Power to Surprise